

## INHALTSÜBERSICHT

	Seite		Seite
Gelenkwellen	386 - 401	Keilriemen	405 - 407
Lager	402 - 405	Rollenketten und Zubehör	407 - 408

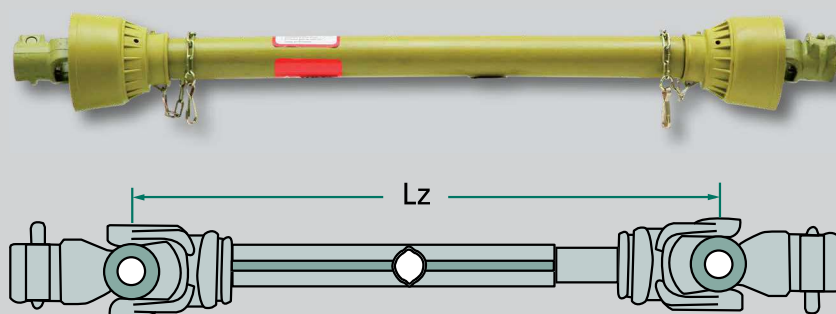

» Gelenkwellen mit Zitronenprofil



Best.-Nr.	Lz (mm)	Baureihe	Profilpaarung	Ausführung Schlepper	Ausführung Gerät
377071021912	710	F21	G1/G2	1 3/8" 6 Zähne	1 3/8" 6 Zähne
377086021912	860	F21	G1/G2	1 3/8" 6 Zähne	1 3/8" 6 Zähne
377101021912	1010	F21	G1/G2	1 3/8" 6 Zähne	1 3/8" 6 Zähne
377086022912	860	F22	G3/G4	1 3/8" 6 Zähne	1 3/8" 6 Zähne
37756023934	560	F23	G3/G4	1 3/8" 6 Zähne	1 3/8" 6 Zähne
377086023934	860	F23	G3/G4	1 3/8" 6 Zähne	1 3/8" 6 Zähne
377101023934	1010	F23	G3/G4	1 3/8" 6 Zähne	1 3/8" 6 Zähne
377086024956	860	F24	G5/G6	1 3/8" 6 Zähne	1 3/8" 6 Zähne
377101024956	1010	F24	G5/G6	1 3/8" 6 Zähne	1 3/8" 6 Zähne
3770121024956	1210	F24	G5/G6	1 3/8" 6 Zähne	1 3/8" 6 Zähne

Gelenkwellen

» Gelenkwellen Italienisches System

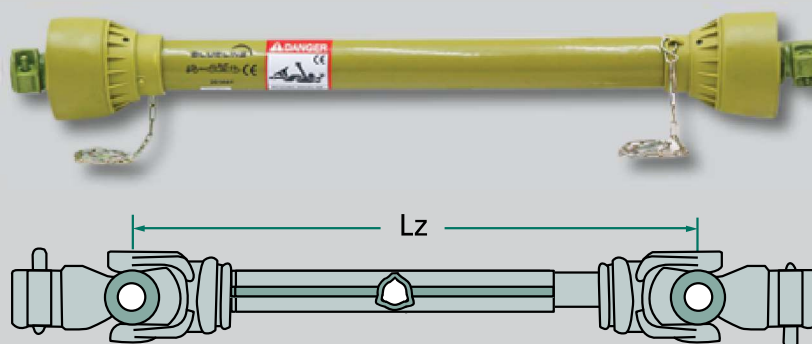

Best.-Nr.	Lz (mm)	Baureihe	Profilpaarung	Ausführung Schlepper	Ausführung Gerät
3770860B112	860	B1	P1/P2	1 3/8" 6 Zähne	1 3/8" 6 Zähne
3771010B112	1010	B1	P1/P2	1 3/8" 6 Zähne	1 3/8" 6 Zähne
3770860B234	860	B2	P3/P4	1 3/8" 6 Zähne	1 3/8" 6 Zähne
3771010B234	1010	B2	P3/P4	1 3/8" 6 Zähne	1 3/8" 6 Zähne
3770860B465	860	B4	P6/P5	1 3/8" 6 Zähne	1 3/8" 6 Zähne
3771010B465	1010	B4	P6/P5	1 3/8" 6 Zähne	1 3/8" 6 Zähne
3770860B578	860	B5	P7/P8	1 3/8" 6 Zähne	1 3/8" 6 Zähne
3771010B679	1010	B6	P7/P9	1 3/8" 6 Zähne	1 3/8" 6 Zähne

» Weitwinkelgelenkwellen mit Zitronenprofil

einseitig Weitwinkel 80° mit Zitronenprofil

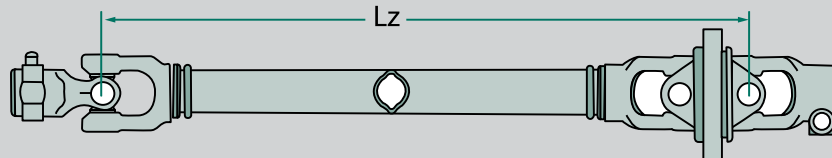

Best.-Nr.	Lz (mm)	Baureihe	Profilpaarung	Ausführung Schlepper	Ausführung Gerät
3770860238934W	860	F238	G3/G4	1 3/8" 6 Zähne	1 3/8" 6 Zähne
3771210238934W	1210	F238	G3/G4	1 3/8" 6 Zähne	1 3/8" 6 Zähne
3770860248956W	860	F248	G5/G6	1 3/8" 6 Zähne	1 3/8" 6 Zähne
3771210248956W	1210	F248	G5/G6	1 3/8" 6 Zähne	1 3/8" 6 Zähne
3770860258978W	860	F258	G7/G8	1 3/8" 6 Zähne	1 3/8" 6 Zähne
3771210258978W	1210	F258	G7/G8	1 3/8" 6 Zähne	1 3/8" 6 Zähne

» Weitwinkelgelenkwellen mit Zitronenprofil

beidseitig Weitwinkel 80° mit Zitronenprofil

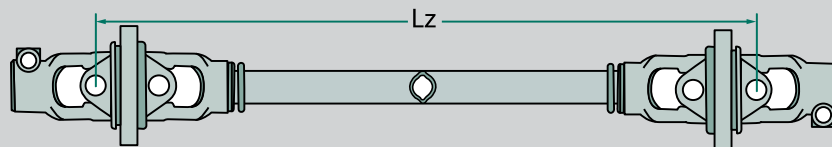

Best.-Nr.	Lz (mm)	Baureihe	Profilpaarung	Ausführung Schlepper	Ausführung Gerät
3770860238934WW	860	F238	G3/G4	1 3/8" 6 Zähne	1 3/8" 6 Zähne
3771210238934WW	1210	F238	G3/G4	1 3/8" 6 Zähne	1 3/8" 6 Zähne
3770860248956WW	860	F248	G5/G6	1 3/8" 6 Zähne	1 3/8" 6 Zähne
3771210248956WW	1210	F248	G5/G6	1 3/8" 6 Zähne	1 3/8" 6 Zähne
3770860258978WW	860	F258	G7/G8	1 3/8" 6 Zähne	1 3/8" 6 Zähne
3771210258978WW	1210	F258	G7/G8	1 3/8" 6 Zähne	1 3/8" 6 Zähne



» **Weitwinkelgelenkwellen Italienisches System**

einseitig Weitwinkel 80° Italienisches System

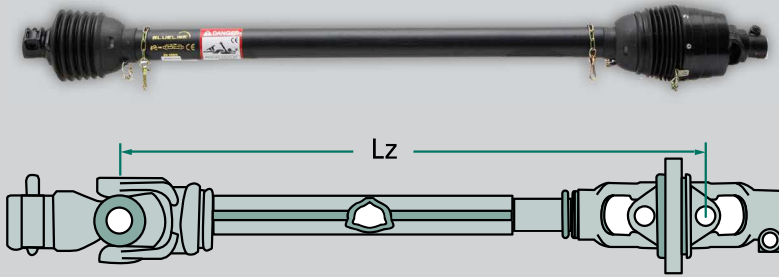

Best.-Nr.	Lz (mm)	Baureihe	Profilpaarung	Ausführung Schlepper	Ausführung Gerät
3770860B48065W	860	B4 80°	P5/P6	1 3/8" 6 Zähne	1 3/8" 6 Zähne
3771210B48065W	1210	B4 80°	P5/P6	1 3/8" 6 Zähne	1 3/8" 6 Zähne
3770860B68079W	860	B6 80°	P7/P9	1 3/8" 6 Zähne	1 3/8" 6 Zähne
3771210B68079W	1210	B6 80°	P7/P9	1 3/8" 6 Zähne	1 3/8" 6 Zähne

» **Weitwinkelgelenkwellen Italienisches System**

beidseitig Weitwinkel 80° Italienisches System

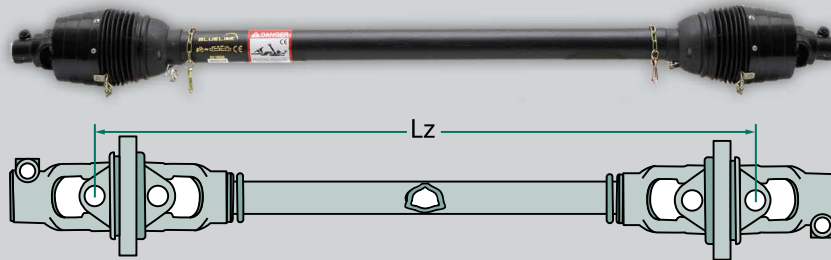

Best.-Nr.	Lz (mm)	Baureihe	Profilpaarung	Ausführung Schlepper	Ausführung Gerät
3770860B48065WW	860	B4 80°	P5/P6	1 3/8" 6 Zähne	1 3/8" 6 Zähne
3771210B48065WW	1210	B4 80°	P5/P6	1 3/8" 6 Zähne	1 3/8" 6 Zähne
3770860B68079WW	860	B6 80°	P7/P9	1 3/8" 6 Zähne	1 3/8" 6 Zähne
3771210B68079WW	1210	B6 80°	P7/P9	1 3/8" 6 Zähne	1 3/8" 6 Zähne

» **Reduzier- und Verlängerungsstücke**

» **passend für diverse Hersteller**

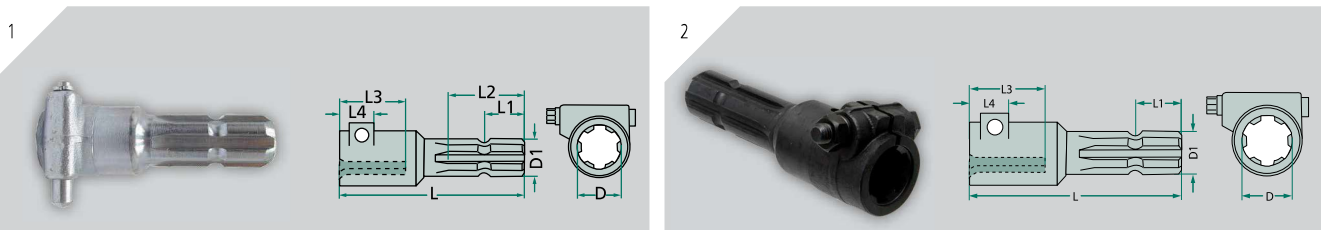

Best.-Nr.	Benennung	D (Zoll)	D1 (Zoll)	L (mm)	L1 (mm)	L3 (mm)	L4 (mm)	Bild-Nr.
6147500138138175	Verlängerung mit Schiebepin	1 3/8" 6 Zähne	1 3/8" 6 Zähne	175	36	62	30	1
61475001384138175	Verlängerung mit Klemmschraube	1 3/8" 6 Zähne	1 3/8" 6 Zähne	175	36	62	30	2

**Reduzier- und Verlängerungsstücke max. Belastung von 1250 Nm.  
Einsetzbar im Nebenantrieb und nicht für Schlepperzapfwellen und Motorbremse geeignet.**

Bei den angegebenen Ersatzteilen handelt es sich nicht um Originalteile. Original Ersatzteil-Nummern dienen ausschließlich zu Vergleichszwecken. Alle Preise exkl. MwSt. sind in € zzgl. der gesetzlichen MwSt. Alle Preise inkl. MwSt. sind in € inklusive der gesetzlichen MwSt. ©2020 Nachdruck, auch auszugsweise, nur mit schriftlicher Genehmigung. Für die gesamte Preisliste gelten freilebende Preise. Technische Änderungen und Irrtümer vorbehalten. Warenabgabe nur solange Vorrat reicht.

» W...E Ecoline Gelenkwellen

Schlepperseitige Anschlussgabeln und Schutz entsprechend DIN EN 12965

A (Profil) = schlepperseitiger Anschluss  
B (Profil) = geräteseitiger Anschluss

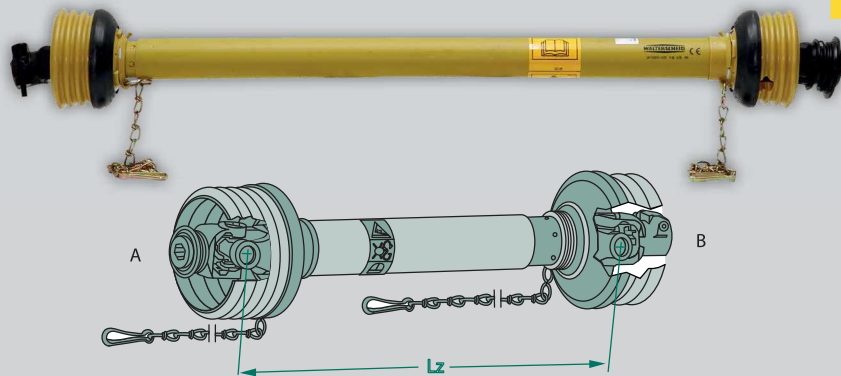

Best.-Nr.	Vergleichs-Nr.	Lz (mm)	Baugröße	Profilpaarung	Schutz-ausführung	Verschluss	A (Profil)	B (Profil)
395692717	692717, 1692717	710	100E	00c/0a	SD 05	AZG/AG	1 3/8" (6)	1 3/8" (6)
395692716	1692716	1010	100E	00c/0a	SD 05	AZG/AG	1 3/8" (6)	1 3/8" (6)
395692996	1692996	860	200E	0v/1	SD 15	AZG/AG	1 3/8" (6)	1 3/8" (6)
395692995	692995, 1692995	1010	200E	0v/1	SD 15	AZG/AG	1 3/8" (6)	1 3/8" (6)
395692766	1692766	710	300E	0v/1	SD 15	AZG/AG	1 3/8" (6)	1 3/8" (6)
395692763	692763, 1692763	1010	300E	0v/1	SD 15	AZG/AG	1 3/8" (6)	1 3/8" (6)
395692813	692813, 1692813	710	400E	1b/2a	SD 25	AZG/AG	1 3/8" (6)	1 3/8" (6)
395692811	692811, 1692811	1010	400E	1b/2a	SD 25	AZG/AG	1 3/8" (6)	1 3/8" (6)

» W...E Ecoline Gelenkwellen mit Kupplungen

Schlepperseitige Anschlussgabeln und Schutz entsprechend DIN EN 12965

A (Profil) = schlepperseitiger Anschluss  
B (Profil) = geräteseitiger Anschluss



Abb. 395694240

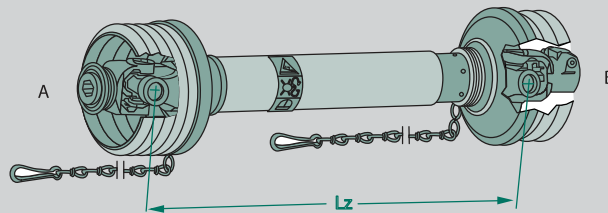

Best.-Nr.	Vergleichs-Nr.	Lz (mm)	Baugröße	Profil-paarung	Schutz-ausführung	Verschluss	A (Profil)	B (Profil)	Kupplung	Bild-Nr.
395692777	692777, 1692777	1010	300E	0v/1	SD 15	AZG/ZV	1 3/8" (6)	1 3/8" (6)	K33B (90 daNm)	1
395694240	694240, 1694240	1010	400E	1b/2a	SD 25	AZG/KB	1 3/8" (6)	1 3/8" (6)	K90/4 (140 daNm)	3
395692801	692801, 1692801	1010	400E	1b/2a	SD 25	AZG/STIFT	1 3/8" (6)	1 3/8" (6)	KB61/20 (213 daNm)	2

Kupplung / Baureihe	Kupplung / Typ	Bild-Nr.
Sternratsche	K32B, K33B	1
Scherbolzenkupplung	KB61/20	2
Reibkupplung	K90, K90/4, K92, K94/1	3
Freilaufkupplung	F5/1R	4





» W Gelenkwellen komplett

Schlepperseitige Anschlussgabeln und Schutz entsprechend DIN EN 12965

A (Profil) = schlepperseitiger Anschluss  
B (Profil) = geräteseitiger Anschluss

Typ: W

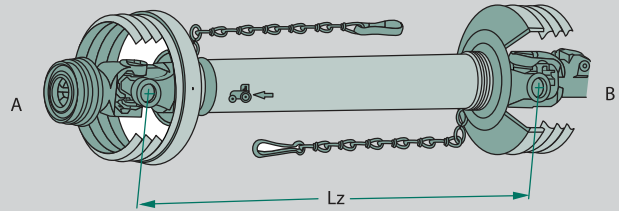

Best.-Nr.	Vergleichs-Nr.	Lz (mm)	Baugröße	Profilpaarung	Schutz-ausführung	Verschluss	A (Profil)	B (Profil)
395113083	113083, 1113083	860	2100	00ch/0a	SD 05	ASGE/AG	1 3/8" (6)	1 3/8" (6)
395113084	113084, 1113084	1010	2100	00ch/0a	SD 05	ASGE/AG	1 3/8" (6)	1 3/8" (6)
395113088	113088, 1113088, 690138, 1690138	860	2200	0v/1	SD 15	ASGE/AG	1 3/8" (6)	1 3/8" (6)
395113089	113089, 1113089, 690136, 1690136	1010	2200	0v/1	SD 15	ASGE/AG	1 3/8" (6)	1 3/8" (6)
395113090	113090, 1113090, 690135, 1690135	1210	2200	0v/1	SD 15Z	ASGE/AG	1 3/8" (6)	1 3/8" (6)
395113093	113093, 1113093, 690312, 1690312	860	2300	0v/1	SD 15	QSG/AG	1 3/8" (6)	1 3/8" (6)
395113094	113094, 1113094, 690318, 1690318	1010	2300	0v/1	SD 15	QSG/AG	1 3/8" (6)	1 3/8" (6)
395113103	113103, 1113103, 690766, 1690766	860	2400	1b/2a	SD 25	QSG/AG	1 3/8" (6)	1 3/8" (6)
395113104	113104, 1113104, 690764, 1690764	1010	2400	1b/2a	SD 25	QSG/AG	1 3/8" (6)	1 3/8" (6)

Gelenkwellen

» WWE Gelenkwellen mit einseitigem Weitwinkelgelenk

Schlepperseitige Anschlussgabeln und Schutz entsprechend DIN EN 12965

A (Profil) = schlepperseitiger Anschluss  
B (Profil) = geräteseitiger Anschluss

Typ: WWE

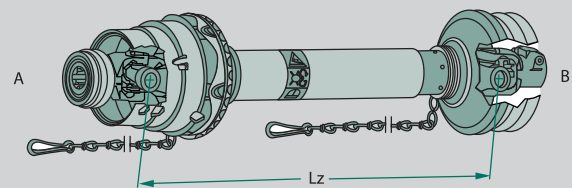

Best.-Nr.	Vergleichs-Nr.	Lz (mm)	Baugröße	Profilpaarung	Schutz-ausführung	Verschluss	A (Profil)	B (Profil)
395113145	113145, 1113145, 691981, 1691981	1210	2380	0vGA/1G	SDF 15Z	QSG/AG	1 3/8" (6)	1 3/8" (6)
395113149	113149, 1113149, 691631, 1691631	1210	2480	1bGA/2aG	SDF 25Z	QSG/AG	1 3/8" (6)	1 3/8" (6)
395692142	692142, 1692142	1010	2580	S4GA/S5	SDF 25	ASG/AG	1 3/8" (6)	1 3/8" (6)

# UNSERE STÄRKSTE!

DIE PWE 675 – IDEAL FÜR GROSSPACKENPRESSEN, LADEWAGEN UND KARTOFFELRODER



Die neue Power Drive PWE 675 ist die stärkste Weitwinkelgelenkwelle von GKN Walterscheid, ausgelegt auf höchste Kraftübertragung – ideal für Traktorenleistungen bis 400 PS.

- ✓ Die PWE 675 mit dem neuen innovativen Gelenk P 675 überträgt bei gleichem Rotationsdurchmesser 35 Prozent mehr Leistung als handelsübliche Gelenkwellen.
- ✓ Erhöhte Antriebsleistung durch leistungsstärkere Kreuzgarnituren und verschleißfeste Führungsnahe
- ✓ Verbesserte Laufruhe durch optimierte Fertigungstechnik und Schweißverfahren
- ✓ Reduzierter Wartungsaufwand durch verbessertes Schmiersystem und spezielle Kreuzgelenkdichtung
- ✓ Optimale Fettversorgung durch beidseitige Zentralschmierung und eine Doppelgabeldirektschmierung

Weitere Informationen erhalten Sie von Ihrem GRANIT-Gelenkwellenexperten

ENGINEERING > THAT MOVES THE WORLD

» WWZ Gelenkwellen mit beidseitigem Weitwinkelgelenk

Schlepperseitige Anschlussgabeln und Schutz entsprechend DIN EN 12965

A (Profil) = schlepperseitiger Anschluss  
B (Profil) = geräteseitiger Anschluss

Typ: WWZ

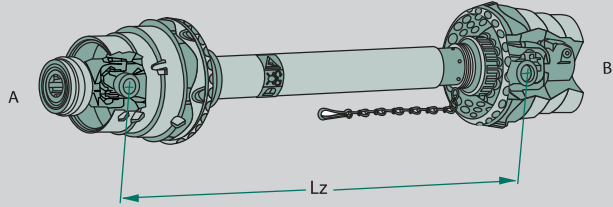

Best.-Nr.	Vergleichs-Nr.	Lz (mm)	Baugröße	Profilpaarung	Schutz-ausführung	Verschluss	A (Profil)	B (Profil)
395692015	692015, 1692015	1010	2380	0vGA/1G	SDF 15	ASGE/AG	1 3/8" (6)	1 3/8" (6)
395113166	113166, 1113166, 692016, 1692016	1210	2380	0vGA/1G	SDF 15Z	QSG/AG	1 3/8" (6)	1 3/8" (6)
395691669	691669, 1691669	1010	2480	1bGA/2aG	SDF 25	ASGE/AG	1 3/8" (6)	1 3/8" (6)
395113170	113170, 1113170, 691672, 1691672	1210	2480	1bGA/2aG	SDF 25Z	QSG/AG	1 3/8" (6)	1 3/8" (6)

» PWE Power Drive Gelenkwellen mit einseitigem Weitwinkelgelenk

Schlepperseitige Anschlussgabeln und Schutz entsprechend DIN EN 12965

A (Profil) = schlepperseitiger Anschluss  
B (Profil) = geräteseitiger Anschluss

Typ: PWE

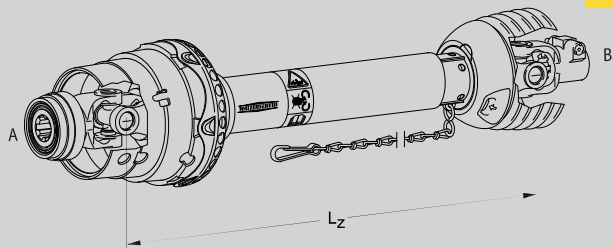

Best.-Nr.	Vergleichs-Nr.	Lz (mm)	Baugröße	Profilpaarung	Schutz-ausführung	Verschluss	A (Profil)	B (Profil)
395113250	113250, 1113250, 138119, 1138119, 694617, 1694617	1210	480	1bGA/2aG	SPGF 25Z	QSG/AG	1 3/8" (6)	1 3/8" (6)
395113255	113255, 1113255, 138461, 1138461	1210	580	S4GA/S5	SPGF 25Z	QSG/AG	1 3/8" (6)	1 3/8" (6)
395158924	158924, 1158924	1210	675	S5H/S6H	SPGF 25V/30	QSG/AGCC	1 3/4" (6)	1 3/4" (6)

» PWZ Power Drive Gelenkwellen mit beidseitigem Weitwinkelgelenk

\*TK = Teilkreis-Ø (Anzahl der Bohrungen x Bohrungs-Ø mm)

B (Profil) = Flansch außenzentriert

Typ: PWZ

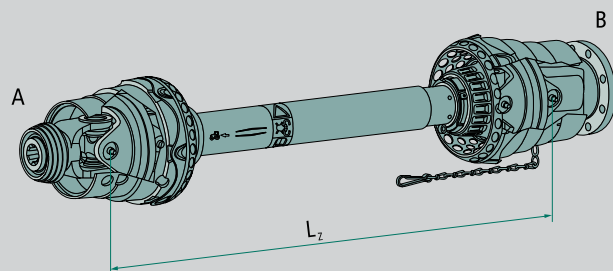

Best.-Nr.	Vergleichs-Nr.	Lz (mm)	Baugröße	Profilpaarung	Schutz-ausführung	Verschluss	A (Profil)	B (Profil)
395113405	113405, 1113405	1410	675	S4VGA/S5H	SPF 25VZ	QSG/FG	1 3/8" (6) H	TK 138 (6 x Ø 12)*
395113406	113406, 1113406	1410	675	S4VGA/S5H	SPF 25VZ	QSG/FG	1 3/4" (6) H	TK 138 (6 x Ø 12)*



» Kreuzgarnituren

Baureihe W 1x BBS

20 Stunden Schmierintervall  
 Komplet mit Sicherungsringen, Schmiernippel (67,5°),  
 Verschlusschraube und Standard-Dichtungen  
 Universal mit einer Büchsenbodenschmierung

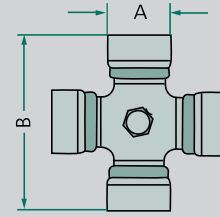

Best.-Nr.	Vergleichs-Nr.	Baugröße	A (mm)	B (mm)
395116402	116402, 1116402, 20.00.141	2200	24	61
395116403	116403, 1116403, 21.00.141	2300	27	75
395116404	116404, 1116404, 35.00.141	2400	32	76

Baureihe P 1x BBS

Universal mit einer Büchsenbodenschmierung  
 250 Stunden Schmierintervall  
 Komplet mit Sicherungsringen, Schmiernippel (67,5°),  
 Verschlusschraube und P-Dichtungen

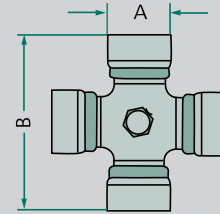

Best.-Nr.	Vergleichs-Nr.	Baugröße	A (mm)	B (mm)
395122077	122077, 1122077, 21.00.131	2300	27	75
395122078	122078, 1122078, 35.00.131	2400	32	77

» Kreuzgarnituren passend für WW- Gelenk

Baureihe W 1x BBS

20 Stunden Schmierintervall  
 Komplet mit Sicherungsringen, Schmiernippel (67,5°) und Verschluss-  
 stopfen einer Büchsenbodenschmierung und Standard-Dichtungen

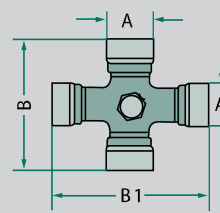

Best.-Nr.	Vergleichs-Nr.	Baugröße	A (mm)	B (mm)	A1 (mm)	B1 (mm)
395116555	116555, 1116555, 20.06.141	2280	24	61	22	76
395116550	116550, 1116550, 21.06.141	2380	27	75	24	91
395135075	135075, 1135075, 35.06.141	2480	32	76	27	94

Baureihe P 1x BBS, 250 Stunden Schmierintervall

Komplet mit Sicherungsringen, Schmiernippel (67,5°), Verschluss-  
 schraube, einer Büchsenbodenschmierung und P-Dichtungen

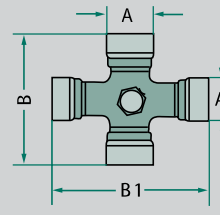

Best.-Nr.	Vergleichs-Nr.	Baugröße	A (mm)	A1 (mm)	B (mm)	B1 (mm)
395135077	135077, 1135077, 35.06.131	P480, 2480	32	27	76	94
395116497	116497, 1116497, 36.06.131	P580, 2580	36	32	91	106



» WG Weitwinkel-Gelenke 80° für Baureihe W

mit Ziehverschluss

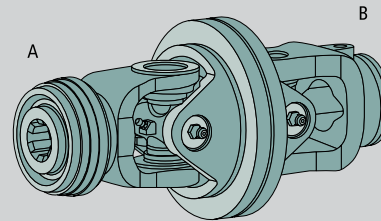
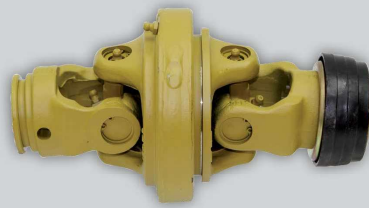

Best.-Nr.	Vergleichs-Nr.	Baugröße	Verschluss	A (Profil)	B (Profil)
395113314	113314, 1113314, 138961, 1138961, 21.10.810, 21.42.810	2380	QSG	1 3/8" 6 Zähne	1b
395113315	113315, 1113315, 138963, 1138963, 35.10.10, 35.13.10	2480	QSG	1 3/8" 6 Zähne	1b

» AG Aufsteckgabeln mit Schiebepfiff

für Baureihe W und P (Power Drive)

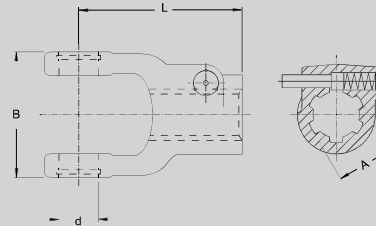

Best.-Nr.	Vergleichs-Nr.	Baugröße	A (Profil)	D (mm)	B (mm)	L (mm)
395041049	041049, 1041049, 20.10.00	2200	1 3/8" 6 Zähne	24	70	98
395041378	041378, 1041378, 21.10.00	2300	1 3/8" 6 Zähne	27	84	107
395056699	056699, 1056699, 35.10.00	2400	1 3/8" 6 Zähne	32	86	112

» ASG Aufsteckgabeln mit Ziehverschluss

für Baureihe W und P (Power Drive)

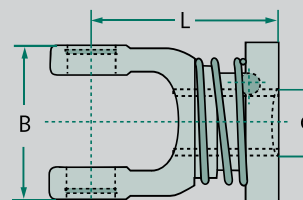

Best.-Nr.	Vergleichs-Nr.	Baugröße	A (Profil)	D (mm)	B (mm)	L (mm)
395362428	362428, 1362428, 36.83.100	2500	1 3/8" (6)	36	100	133
395362419	362419, 1362419, 26.84.100+	2600	1 3/8" (6)	42	120	146

» ASGE Aufsteckgabeln mit Ziehverschluss

für Baureihe W  
Verschluss: ASGE

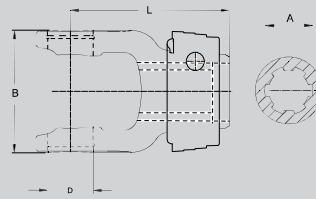

Best.-Nr.	Vergleichs-Nr.	Baugröße	A (Profil)	D (mm)	B (mm)	L (mm)
395133830	133830, 1133830, 10.83.100, 10.83.30	2100	1 3/8" 6 Zähne	22	63	96
395133834	133834, 1133834, 21.83.100, 21.83.30	2300	1 3/8" 6 Zähne	27	84	107
395133836	133836, 1133836, 35.83.30	2400	1 3/8" 6 Zähne	32	86	112

» RG Rillengabel mit Spannstiftbohrung

für Baureihe W

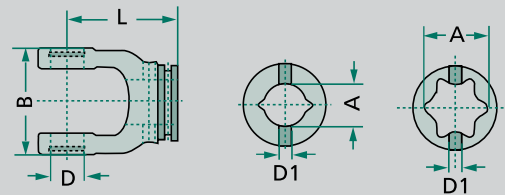

Best.-Nr.	Vergleichs-Nr.	Baugröße	Laufrihle	A (Profil)	D (mm)	B (mm)	L (mm)	D1 (mm)
395040444	040444, 1040444, 10.48.00	2100	SC05	00a	22	63	66	8
395040456	040456, 1040456, 10.49.00	2100	SC05	0a	22	63	66	8
395041576	041576, 1041576, 21.22.100	2300	SC25	1b	27	84	85	10
395019519	019519, 1019519, 35.14.00	2400	SC25	2a	32	86	102	10

» AG Aufsteckgabel mit Schiebepfift für Weitwinkel- Gelenkwellen 80°

für Baureihe W

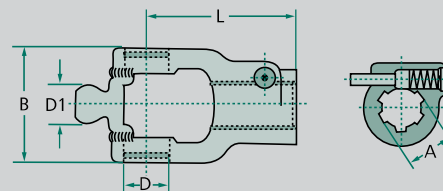

Best.-Nr.	Vergleichs-Nr.	Baugröße	A (Profil)	D (mm)	B (mm)	L (mm)	D1 (mm)
395366838	366838, 1366838, 21.10.810	2380	1 3/8" (6)	27	84	107	24
395341579	341579, 1341579, 35.10.10	2480	1 3/8" (6)	32	86	112	27



» ASGE Gabel für Weitwinkel Gelenkwelle 80° mit Ziehverschluss

für Baureihe W

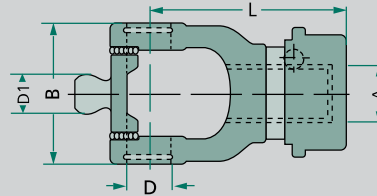

Best.-Nr.	Vergleichs-Nr.	Baugröße	A (Profil)	D1 (mm)	D (mm)	B (mm)	L (mm)
395134548	134548, 1134548, 21.83.910	2380	1 3/8" (6)	24	27	84	107
395135299	135299, 1135299, 35.83.830+	2480	1 3/8" (6)	27	32	86	118

» AGCC Gabel für Weitwinkel Gelenkwellen 80° mit Klemmkonusbolzen

Baureihe W

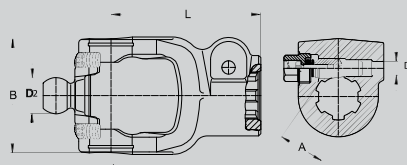

Best.-Nr.	Vergleichs-Nr.	Baugröße	A (Profil)	D2 (mm)	D (mm)	B (mm)	L (mm)	D1 (mm)
395194081	194081, 1194081, 35.10.830+	2480	1 3/8" (6)	27	32	86	112	12,5
395139035	139035, 1139035, 35.83.330+	P480	1 3/8" (6)	33	32	86	118	

Gelenkwellen

**WALTERScheid**

**FÜR IHREN SCHLEPPER**  
DAS NEUE WALTERScheid INTERNETPORTAL  
FÜR DIE KINDERLEICHTE ZUBEHÖR-SUCHE

**Schleppertyp eingeben ... FERTIG!**

Der Walterscheid-Coupler hilft bei der Auswahl und Konfigurationen: Über den Produktkonfigurator können Anwender sehr einfach die passende Anhängertechnik inklusiver aller Komponenten identifizieren und den vorhandenen Maschinen zuordnen. Den Walterscheid Produktfinder finden Sie in unserem Webshop unter der Spezial-Suche. [www.walterscheid-coupler.de](http://www.walterscheid-coupler.de)

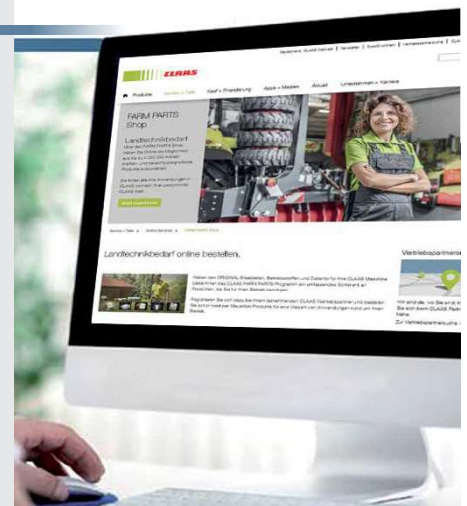



# SFT SK-SH

## Bärenstark - von Geburt an

**SK** setzt neue Maßstäbe in Leistung (500 PS und mehr) und Lebensdauer!

**SH** Die Nr. 1 Weitwinkelgelenkwelle für die Profis der Großflächentechnik!



**BONDIOLI  
& PAVESI**



Professionals in motion



» Bondioli & Pavesi Gelenkwellen

» Standard Serie Global (100 alte Serie)

Serienmäßige Büchsenbodenschmierung  
mit Schiebestift

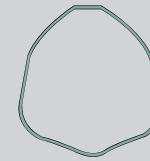

Best.-Nr.	Vergleichs-Nr.	Baugröße	Länge (mm)	Ausführung Schlepper	Ausführung Gerät
4157G4N086CE007007A	7G4N086CE007007A, 7G4N086CE007007	G4	860	1 3/8" 6 Zähne	1 3/8" 6 Zähne
4157G4N121CE007007	7G4N121CE007007	G4	1210	1 3/8" 6 Zähne	1 3/8" 6 Zähne
4157G7N086CE007007	7G7N086CE007007	G7	860	1 3/8" 6 Zähne	1 3/8" 6 Zähne
4157G7N121CE007007	7G7N121CE007007	G7	1210	1 3/8" 6 Zähne	1 3/8" 6 Zähne

» Standard Serie SFT

mit Schiebestift

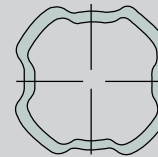

Best.-Nr.	Vergleichs-Nr.	Baugröße	Länge (mm)	Ausführung Schlepper	Ausführung Gerät
415CS6N121CE007007	CS6N121CE007007, CS6N086CE007007	S6	1210	1 3/8" 6 Zähne	1 3/8" 6 Zähne
415CS8N086CE007007	CS8N086CE007007	S8	860	1 3/8" 6 Zähne	1 3/8" 6 Zähne
415CS8N121CE007007	CS8N121CE007007	S8	1210	1 3/8" 6 Zähne	1 3/8" 6 Zähne

» Serie SFT WW einseitig 80°

Ziehverschluss = 1\*  
Automatikverschluss = 2\*  
Schiebestift = 3\*

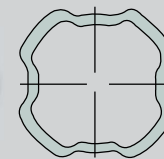

Best.-Nr.	Vergleichs-Nr.	Baugröße	Länge (mm)	Ausführung Schlepper	Ausführung Gerät
415CS4R121CEWR7007	CS4R121CEWR7007	S4	1210	1 3/8" 6 Zähne 80°, 1*	1 3/8" 6 Zähne, 3*
415CS6R121CEWQ7007	CS6R121CEWQ7007	S6	1210	1 3/8" 6 Zähne 80°, 2*	1 3/8" 6 Zähne, 3*
415CS8R121CEWP7007	CS8R121CEWQ7007	S8	1210	1 3/8" 6 Zähne 80°, 2*	1 3/8" 6 Zähne, 3*

» Bondioli & Pavesi Ersatzteile Serie SFT

» Kreuz

Wartung alle 50 Std.

Best.-Nr.	Vergleichs-Nr.	Baugröße	A (mm)	B (mm)
4154120E0012R25	4120E0012R25	4, 43, S4/G4, G3	27	74,6
4154120G0012R40	4120G0012R40	5, S5, S6 / G5	30,2	79,4
4154120H0012R30	4120H0012R30	6, S7 / G7, H7	30,2	91,5
4154120L0012R24	4120L0012R24	S8, H8, G8	34,9	93,5
4154120M0012R20	4120M0012R20	8, S9	34,9	106

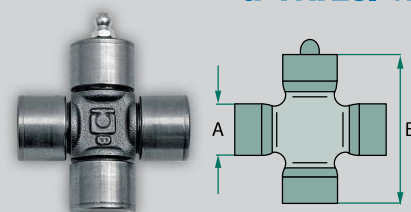

» Bondioli & Pavesi Ersatzteile Serie SFT

» Aufsteckgabel mit Schiebestift

1 3/8" 6 Zähne





Best.-Nr.	Vergleichs-Nr.	Baugröße
4155070E0355	5070E0355	G3, G4/4, 43, S4
4155070G0355	5070G0355	G5/5, S5, S6
4155070H0355	5070H0355	G7/6, S7, H7

» Schiebestift kpl.

1 3/8" 6 Zähne  
1 3/8" 21 Zähne

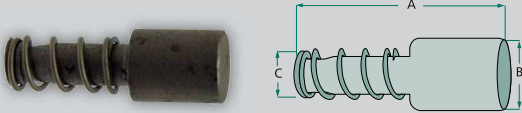
Baugröße: G5, G6, G7, 4, 43, 5, 6, S4, S5, S6, S7, H7

Best.-Nr.	Vergleichs-Nr.	A (mm)	B (mm)	C (mm)
415403000001R10	403000001R10	47	14	8

» Aufsteckgabel mit konischer Klemmschraube

Für linksdrehende Wellen.  
Nicht an der Schlepperzapfwelle verwenden!

Empfohlenes Anzugsmoment:  
150 Nm 1 3/8" 6 - 21 Zähne  
220 Nm für 1 3/4" 6 - 21 Zähne



Best.-Nr.	Vergleichs-Nr.	Baugröße
4155090G0360	1 3/8" 6 Zähne 5090G0360	G5/5, S5, S6
4155090G0460	1 3/4" 6 Zähne 5090G0460	G5/5, S5, S6
4155090H0360	1 3/8" 6 Zähne 5090H0360	G5/5, S7, H7
4155090H0460	1 3/4" 6 Zähne 5090H0460	G7/6, S7, H7

» konische Klemmschraube kpl.



Best.-Nr.	Vergleichs-Nr.	Baugröße
4154080000075R	1 3/8" 6 Zähne 1 3/8" 21 Zähne 408000075R	G3, G4/4, 43, G5, G7/5, 6, 7, 8, 43, G8, 8, S4, S5, S6, S7, S8, S9, H7, H8
4154080000076R	1 3/4" 6 Zähne 1 3/4" 20 Zähne 408000076R	G5, G7/5, G7, 6, 7, 8, S5, S6, S7, S8, H7, H8, S9, S9, S0

» Aufsteckgabel mit Ziehverschluss RT

1 3/8" 6 Zähne



Best.-Nr.	Vergleichs-Nr.	Baugröße
4155720E0355	5720E0355	G4/4, 43, S4
4155720G0355	5720G0355	G5/5, S5, S6
4155720H0355	5720H0355	G7/6, S7, H7

» Aufsteckgabel mit Automatikverschluss RTA

1 3/8" 6 Zähne



Best.-Nr.	Vergleichs-Nr.	Baugröße
4155720H0361	5720H0361	S7, H7
4155720L0361	5720L0361	S8, H8



Gelenkwellen

» Bondioli & Pavesi Ersatzteile Serie SFT WW 80°

» Kreuz

Wartung alle 50 Std.

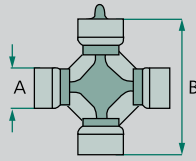

**BONDIOLI & PAVESI**



Best.-Nr.	Vergleichs-Nr.	Baugröße	A (mm)	H (mm)
4154120E0051R40	4120E0051R40	G4/4, S4	22	86
4154120G0051R24	4120G0051R24	G7/6, S6, H7, G5	27	100
4154120L0051R20	4120L0051R20	8, S8, G8, H8	30,2	106

» Aufsteckgabel mit Ziehverschluss RT

**BONDIOLI & PAVESI**



Best.-Nr.	Vergleichs-Nr.	Ausführung	Baugröße	Kugel-Ø (mm)
4155730E0384	5730E0384	1 3/8" 6 Zähne	G4/4, S4	24
4155730E0484	5730E0484	1 3/4" 6 Zähne	G4/4, S4	24

» Aufsteckgabel mit Automatikverschluss RTA

Wartung alle 50 Std.

**BONDIOLI & PAVESI**



Best.-Nr.	Vergleichs-Nr.	Ausführung	Baugröße	Kugel-Ø (mm)
4155730G0391	5730G0391	1 3/8" 6 Zähne	G5, G7/6, S6, S7, H7	28
4155730G0491	5730G0491	1 3/4" 6 Zähne	G5, G7/6, S6, S7, H7	28
4155730L0391	5730L0391	1 3/8" 6 Zähne	G8, 8, S8, H8	34
4155730L0491	5730L0491	1 3/4" 6 Zähne	G8, 8, S8, H8	34

» Unfallschutz kpl. mit Laufring



Best.-Nr.	Vergleichs-Nr.	Ausführung	Baugröße	Abmessungen (mm)	Bild-Nr.
4155CS6121FXWS	5CS6121FXWS	einseitig	S6, S7	1210	1
4154CS8121CEWS002		einseitig	S8, H8	1210	1
4155CS6121FXWW	5CS6121FXWW	beidseitig	S6, S7	1210	2
4155CS8121FXWW	5CS8086FXWW, 5CS8121FXWW	beidseitig	S8, H8	1210	2

Gelenkwellen

» Gelenkwellen passend für Walterscheid

» Standardausführung

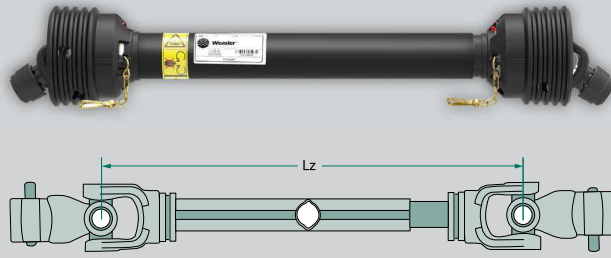

Best.-Nr.	Lz (mm)	Baugröße	Profilpaarung	Ausführung Schlepper	Ausführung Gerät
39722010056	560	F21, AW10, AW10S	G1/G2	1 3/8" 6 Zähne	1 3/8" 6 Zähne
39722010086	860	F21, AW10, AW10S	G1/G2	1 3/8" 6 Zähne	1 3/8" 6 Zähne
39722020061	610	F22, AW20, AW20S	G3/G4	1 3/8" 6 Zähne	1 3/8" 6 Zähne
39722020086	860	F22, AW20, AW20S	G3/G4	1 3/8" 6 Zähne	1 3/8" 6 Zähne
39722021056	560	F23, AW21, AW21S	G3/G4	1 3/8" 6 Zähne	1 3/8" 6 Zähne
39722021086	860	F23, AW21, AW21S	G3/G4	1 3/8" 6 Zähne	1 3/8" 6 Zähne
39722035086	860	F24, AW35, AW35S	G5/G6	1 3/8" 6 Zähne	1 3/8" 6 Zähne
39722035101	1010	F24, AW35, AW35S	G5/G6	1 3/8" 6 Zähne	1 3/8" 6 Zähne
39722035121	1210	F24, AW35, AW35S	G5/G6	1 3/8" 6 Zähne	1 3/8" 6 Zähne

» einseitig Weitwinkel

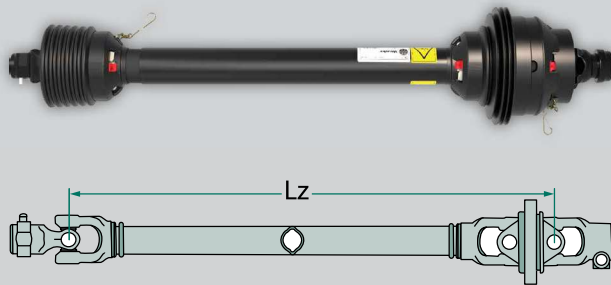

Best.-Nr.	Lz (mm)	Baugröße	Profilpaarung	Ausführung Schlepper	Ausführung Gerät
3978202108600	860	F238, AW21-80°	G3/G4	1 3/8" 6 Zähne	1 3/8" 6 Zähne
3978292112100	1210	F238, AW21-80°	G3/G4	1 3/8" 6 Zähne	1 3/8" 6 Zähne
3978203512100	1210	F248, AW35-80°	G5/G6	1 3/8" 6 Zähne	1 3/8" 6 Zähne

» mit Freilauf

rechtsdrehend, Freilauf F5R

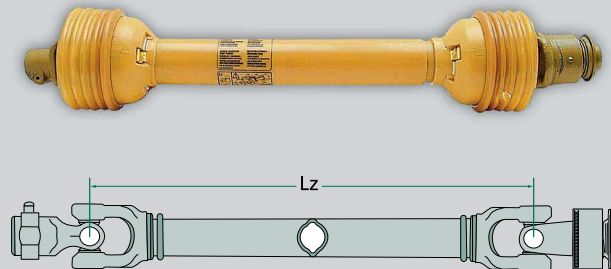

Best.-Nr.	Lz (mm)	Baugröße	Profilpaarung	Ausführung Schlepper	Ausführung Gerät
39722535086	860	F24, AW35, AW35S	G5/G6	1 3/8" 6 Zähne	1 3/8" 6 Zähne



## » Rillenkugellager 1-reihig

### » Baureihe 60

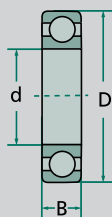

Best.-Nr.	Ø d (mm)	Ø D (mm)	B (mm)
805607 2RS	7	19	6
805608 2RS	8	22	7
805609 2RS	9	24	7
8056000 2RS	10	26	8
8056001 2RS	12	28	8
8056002 2RS	15	32	9
8056003 2RS	17	35	10
8056004 2RS	20	42	12
8056005 2RS	25	47	12
8056006 2RS	30	55	13
8056007 2RS	35	62	14
8056008 2RS	40	68	15
8056009 2RS	45	75	16
8056010 2RS	50	80	16
8056011 2RS	55	90	18
8056012 2RS	60	95	18
8056013 2RS	65	100	18
8056014 2RS	70	110	20

### » Baureihe 62

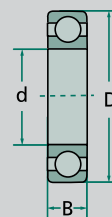

Best.-Nr.	Ø d (mm)	Ø D (mm)	B (mm)
8056200 2RS	10	30	9
8056201 2RS	12	32	10
8056202 2RS	15	35	11
8056203 2RS	17	40	12
8056204 2RS	20	47	14
8056204 2RS C3	20	47	14
8056205 2RS	25	52	15
8056205 2RS C3	25	52	15
8056206 2RS	30	62	16
8056206 2RS C3	30	62	16
8056207 2RS	35	72	17
8056207 2RS C3	35	72	17
8056208 2RS	40	80	18
8056208 2RS C3	40	80	18
8056209 2RS	45	85	19
8056209 2RS C3	45	85	19
8056210 2RS	50	90	20
8056210 2RS C3	50	90	20
8056211 2RS	55	100	21
8056211 2RS C3	55	100	21
8056212 2RS	60	110	22
8056213 2RS	65	120	23
8056214 2RS	70	125	24

### » Baureihe 63

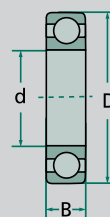

Best.-Nr.	Ø d (mm)	Ø D (mm)	B (mm)
8056300 2RS	10	35	11
8056301 2RS	12	37	12
8056302 2RS	15	42	13
8056303 2RS	17	47	14
8056304 2RS	20	52	15
8056305 2RS	25	62	17
8056306 2RS	30	72	19
8056307 2RS	35	80	21
8056308 2RS	40	90	23
8056309 2RS	45	100	25
8056310 2RS	50	110	27



» Kegelrollenlager 1-reihig

» Baureihe 302

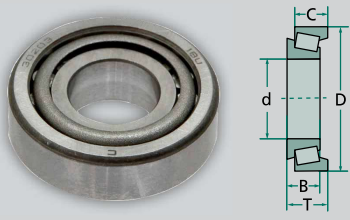

Best.-Nr.	Ø d (mm)	Ø D (mm)	T (mm)	C (mm)	B (mm)
80530204	20	47	15,25	12	14
80530205	25	52	16,25	13	15
80530206	30	62	17,25	14	16
80530207	35	72	18,25	15	17
80530208	40	80	19,75	16	18
80530209	45	85	20,75	16	19
80530210	50	90	21,75	17	20
80530211	55	100	22,75	18	21
80530212	60	110	23,75	19	22
80530213	65	120	24,75	20	23

» Baureihe 303



Best.-Nr.	Ø d (mm)	Ø D (mm)	T (mm)	C (mm)	B (mm)
80530305	25	62	18,25	15	17
80530306	30	72	20,75	16	19
80530307	35	80	22,75	18	21
80530308	40	90	25,25	20	23
80530309	45	100	27,25	22	25
80530310	50	110	29,25	23	27
80530311	55	120	31,50	25	29
80530312	60	130	33,5	26	31

» Baureihe 322



Best.-Nr.	Ø d (mm)	Ø D (mm)	T (mm)	C (mm)	B (mm)
80532206	30	62	21,25	17	20
80532207	35	72	24,25	19	23
80532208	40	80	24,75	19	23
80532209	45	85	24,75	19	23
80532210	50	90	24,86	19	23
80532211	55	100	26,75	21	25
80532212	60	110	29,75	24	28

Lager

» Spannlager 1-reihig

» Baureihe AEL.. (162)

mit balligem Außenring  
Befestigung durch Exzenterspannring



Best.-Nr.	Vergleichs-Nr.	Ø d (mm)	Ø D (mm)	B (mm)	H (mm)
80516204	AEL 204	20	47	14	31
80516205	AEL 205	25	52	15	31
80516206	AEL 206	30	62	16	35,7
80516207	AEL 207	35	72	17	38,9
80516208	AEL 208	40	80	18	43,7
80516209	AEL 209	45	85	19	43,7
80516210	AEL 210	50	90	22	43,7

## » Spannlager 1-reihig

### » Baureihe UC 2.. (562)

mit balligem Außenring  
Befestigung mit 2 Spannschrauben

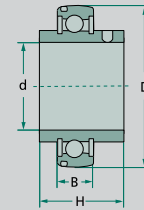

Best.-Nr.	Vergleichs-Nr.	Ø d (mm)	Ø D (mm)	B (mm)	H (mm)
80556205	UC 205	25	52	18	34
80556206	UC 206	30	62	20	38,1
80556207	UC 207	35	72	22	42,9
80556208	UC 208	40	80	21	49,2
80556209	UC 209	45	85	24	49,2
80556210	UC 210	50	90	25	51,6

## » Flanschlagerereinheit

### » Baureihe UCF 2..

Lagereinheit: Gehäuse aus Guss und Lager mit 2 Spannschrauben

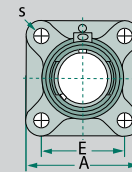
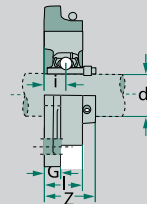

Best.-Nr.	Ø d (mm)	A (mm)	E (mm)	G (mm)	L (mm)	Ø s (mm)	Z (mm)	passendes Lager
805UCF 204	20	86	64	11	25,5	12	33,3	80556204
805UCF 205	25	95	70	13	27	12	35,7	80556205
805UCF 206	30	108	83	13	31	12	40,2	80556206
805UCF 207	35	117	92	15	34	14	44,4	80556207
805UCF 208	40	130	102	15	36	16	51,2	80556208
805UCF 209	45	137	105	16	38	16	52,2	80556209
805UCF 210	50	143	111	16	40	16	54,6	80556210

### » Baureihe UCFL 2..

Lagereinheit: Gehäuse aus Guss und Lager mit 2 Spannschrauben

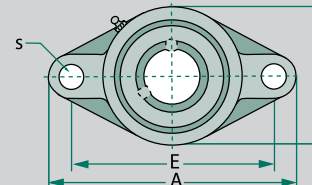
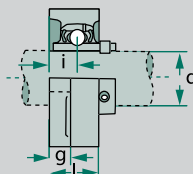

Best.-Nr.	Ø d (mm)	A (mm)	E (mm)	G (mm)	L (mm)	Ø s (mm)	B (mm)	passendes Lager
805UCFL 205	25	130	99	13	27	16	68	80556205
805UCFL 206	30	148	117	13	31	16	80	80556206
805UCFL 207	35	161	130	15	34	16	90	80556207
805UCFL 208	40	175	144	15	36	16	100	80556208
805UCFL 209	45	188	148	16	38	19	108	80556209

» Baureihe UCP 2

Lagereinheit: Gehäuse aus Guss und Lager mit 2 Spanschrauben

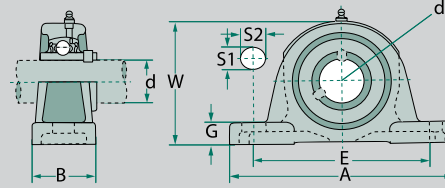

Best.-Nr.	Ausführung	Ø d (mm)	A (mm)	E (mm)	B (mm)	S1 (mm)	S2 (mm)	G (mm)	W (mm)	passendes Lager
805UCP 204	zur Montage auf Wellen Ø 20	20	126	90	38	12	16	13	64	80556204
805UCP 205	zur Montage auf Wellen Ø 25	25	140	105	38	13	19	13	71	80556205
805UCP 206	zur Montage auf Wellen Ø 30	30	165	121	48	17	21	15	84	80556206
805UCP 207	zur Montage auf Wellen Ø 35	35	167	127	48	17	21	16	93	80556207
805UCP 208	zur Montage auf Wellen Ø 40	40	184	137	54	17	21	17	98	80556208
805UCP 209	zur Montage auf Wellen Ø 45	45	190	146	54	17	21	17	106	80556209
805UCP 210	zur Montage auf Wellen Ø 50	50	206	159	60	20	22	19	113	80556210

» CONTITECH Hochleistungs-Schmalkeilriemen

» Profil AVX 10

**Technische Information:**

Umrechnung AVX 10:  
 Wirklänge = Außenlänge - 13 mm  
 Innenlänge = Außenlänge - 51 mm

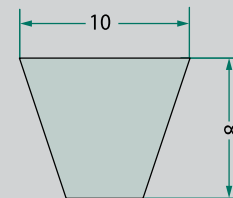

Best.-Nr.	Länge außen (mm)	Best.-Nr.	Länge außen (mm)
587AVX 10 X 0600	600	587AVX 10 X 1025	1025
587AVX 10 X 0625	625	587AVX 10 X 1100	1100
587AVX 10 X 0650	650	587AVX 10 X 1125	1125
587AVX 10 X 0675	675	587AVX 10 X 1140	1140
587AVX 10 X 0700	700	587AVX 10 X 1150	1150
587AVX 10 X 0740	740	587AVX 10 X 1175	1175
587AVX 10 X 0750	750	587AVX 10 X 1200	1200
587AVX 10 X 0775	775	587AVX 10 X 1225	1225
587AVX 10 X 0800	800	587AVX 10 X 1250	1250
587AVX 10 X 0813	813	587AVX 10 X 1275	1275
587AVX 10 X 0825	825	587AVX 10 X 1300	1300
587AVX 10 X 0850	850	587AVX 10 X 1325	1325
587AVX 10 X 0875	875	587AVX 10 X 1350	1350
587AVX 10 X 0900	900	587AVX 10 X 1400	1400
587AVX 10 X 0925	925	587AVX 10 X 1425	1425
587AVX 10 X 0940	940	587AVX 10 X 1450	1450
587AVX 10 X 0965	965	587AVX 10 X 1525	1525
587AVX 10 X 0970	970	587AVX 10 X 1550	1550
587AVX 10 X 0975	975	587AVX 10 X 1575	1575
587AVX 10 X 1000	1000	587AVX 10 X 1625	1625

» CONTITECH Hochleistungs-Schmalkeilriemen

» Profil AVX 13

**Technische Information:**

Umrechnung AVX 13:  
 Wirklänge = Außenlänge - 18 mm  
 Innenlänge = Außenlänge - 63 mm

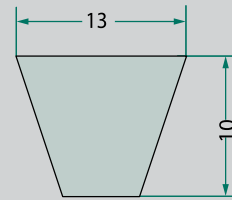

Best.-Nr.	Länge außen (mm)	Best.-Nr.	Länge außen (mm)
587AVX 13 X 0725	725	587AVX 13 X 1285	1285
587AVX 13 X 1000	1000	587AVX 13 X 1425	1425
587AVX 13 X 1030	1030	587AVX 13 X 1475	1475

» optibelt Schmalkeilriemen

» Profil XPA

Keilriemen

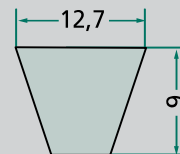
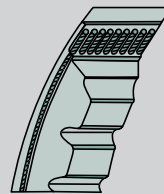

Best.-Nr.	Wirklänge (mm)	Länge außen (mm)	Länge innen (mm)	Best.-Nr.	Wirklänge (mm)	Länge außen (mm)	Länge innen (mm)
551XPA X 1180	1180	1198	1135	551XPA X 1500	1500	1518	1455
551XPA X 1332	1332	1350	1287	551XPA X 1532	1532	1550	1487
551XPA X 1357	1357	1375	1312	551XPA X 1700	1700	1718	1655
551XPA X 1400	1400	1418	1355				

» optibelt Hochleistungs-Schmalkeilriemen

» Profil SPZ

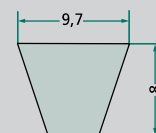
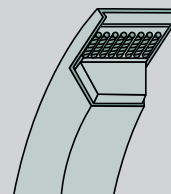

Best.-Nr.	Wirklänge (mm)	Länge außen (mm)	Länge innen (mm)	Best.-Nr.	Wirklänge (mm)	Länge außen (mm)	Länge innen (mm)
551SPZ X 0850	850	863	812	551SPA X 3000	3000	3018	2955
551SPZ X 1087	1087	1100	1049	551SPB X 1600	1600	1622	1540
551SPA X 1707	1707	1725	1662	551SPB X 2000	2000	2022	1940
551SPA X 1732	1732	1750	1687	551SPB X 2410	2410	2432	2350
551SPA X 2000	2000	2018	1955				

» optibelt Klassische Keilriemen

» Profil 17

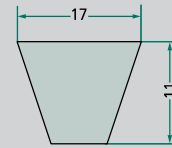
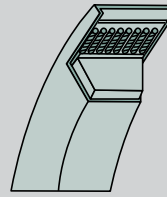

Best.-Nr.	Wirklänge (mm)	Länge außen (mm)	Länge innen (mm)	Typ (Zoll)	Best.-Nr.	Wirklänge (mm)	Länge außen (mm)	Länge innen (mm)	Typ (Zoll)
55117 X 0925	965	994	925	B37	55117 X 1600	1640	1669	1600	B63
55117 X 1016	1056	1085	1016	B40	55117 X 1625	1665	1694	1625	B64
55117 X 1040	1080	1109	1040	B41	55117 X 1750	1790	1819	1750	B69
55117 X 1075	1115	1144	1075	B42 1/2	55117 X 1761	1801	1830	1761	B69 1/2
55117 X 1100	1140	1169	1100	B43 1/4	55117 X 1775	1815	1844	1775	B70
55117 X 1200	1240	1269	1200	B47	55117 X 1800	1840	1869	1800	B71
55117 X 1225	1265	1294	1225	B48 1/2	55117 X 1850	1890	1919	1850	B73
55117 X 1250	1290	1319	1250	B49	55117 X 1900	1940	1969	1900	B75
55117 X 1320	1360	1389	1320	B52	55117 X 1950	1990	2019	1950	B77
55117 X 1350	1390	1419	1350	B53	55117 X 1981	2021	2050	1981	B78
55117 X 1360	1400	1429	1360	B53 1/2	55117 X 2000	2040	2069	2000	B79
55117 X 1400	1440	1469	1400	B55	55117 X 2083	2123	2152	2083	B82
55117 X 1450	1490	1519	1450	B57	55117 X 2200	2240	2269	2200	B86
55117 X 1500	1540	1569	1500	B59	55117 X 2400	2440	2469	2400	B94 1/2
55117 X 1575	1615	1644	1575	B62	55117 X 2900	2940	2969	2900	B114

» DONGHUA Einfach Rollenketten

» Europäische Bauart, DIN 8187, ISO R 606 B

Lieferung in 5 Meter Länge!

DONGHUA Rollenketten sind ein Qualitätsprodukt mit hoher Dauerfestigkeit und langer Lebensdauer!

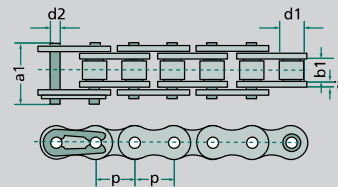

Best.-Nr.	ISO Nr.	Teilung x innere Breite p x b1 (Zoll)	Teilung x innere Breite p x b1 (mm)	Rollen-Ø d1 max. (mm)	Bolzen-Ø d2 max. (mm)	Laschendicke innen Si (mm)	Breite Verbindungsglied max. a1 (mm)	Bruchkraft DIN/ISO min. (N)
8372191F	06 B-1	3/8 x 7/32	9,525 x 5,72	6,35	3,28	1,3	13,15	9000
8371603F	08 B-1	1/2 x 5/16	12,7 x 7,75	8,51	4,45	1,6	16,7	18000
8371623F	10 B-1	5/8 x 3/8	15,875 x 9,65	10,16	5,08	1,7	19,5	22400
8371642F	12 B-1	3/4 x 7/16	19,05 x 11,68	12,07	5,72	1,85	22,5	29000
8371666F	16 B-1	1 x 0,67	25,4 x 17,02	15,88	8,28	4,15	36,1	60000
8371682F	20 B-1	1 1/4 x 3/4	31,75 x 19,56	19,05	10,19	4,5	41,3	95000
8371702F	24 B-1	1 1/2 x 1	38,1 x 25,4	25,4	14,63	6	53,4	160000

Keilriemen / Rollenketten und Zubehör



» DONGHUA Einfach Rollenketten

» Verbindungsglieder (europäisch)



Bei gekröpften Verbindungsgliedern sind nur 80% der Bruchkraft zulässig

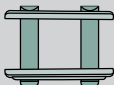
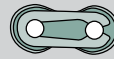

gerade

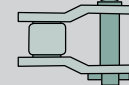

gekröpft



Best.-Nr.	Ausführung	ISO Nr.	Teilung x innere Breite p x b1 (Zoll)	Breite Verbindungsglied max. a1 (mm)	VE
8372191 VS26F	gerade	06 B-1	3/8 x 7/32	16,8	10
8372191 VS59AF	gekröpft	06 B-1	3/8 x 7/32	16,8	10
8371603 VS26F	gerade	08 B-1	1/2 x 5/16	20,9	10
8371603 VS59AF	gekröpft	08 B-1	1/2 x 5/16	20,9	10
8371623 VS26F	gerade	10 B-1	5/8 x 3/8	23,7	10
8371623 VS59AF	gekröpft	10 B-1	5/8 x 3/8	23,7	10
8371642 VS26F	gerade	12 B-1	3/4 x 7/16	24,2	10
8371642 VS59AF	gekröpft	12 B-1	3/4 x 7/16	27,3	10
8371666 VS26F	gerade	16 B-1	1 x 0,67	37,5	10
8371666 VS59AF	gekröpft	16 B-1	1 x 0,67	37,5	10
8371682 VS26F	gerade	20 B-1	1 1/4 x 3/4	49,3	10
8371682 VS59AF	gekröpft	20 B-1	1 1/4 x 3/4	49,3	10
8371702 VS26F	gerade	24 B-1	1 1/2 x 1	60	10
8371702 VS59AF	gekröpft	24 B-1	1 1/2 x 1	60	10

» DONGHUA Zweifach Rollenketten

» Europäische Bauart, DIN 8187, ISO R 606 B

Lieferung in 5 Meter Länge!

DONGHUA Rollenketten sind ein Qualitätsprodukt mit hoher Dauerfestigkeit und langer Lebensdauer!

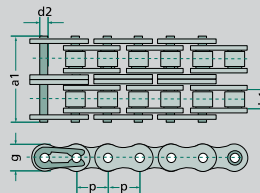

Best.-Nr.	ISO Nr.	Teilung x innere Breite p x b1 (Zoll)	Teilung x innere Breite p x b1 (mm)	Rollen-Ø d1 max. (mm)	Bolzen-Ø d2 max. (mm)	Laschendicke innen S1 (mm)	Breite Verbindungsglied max. a1 (mm)	Bruchkraft DIN/ISO min. (N)
8371603-2F	08 B-2	1/2 x 5/16	12,70 x 7,75	8,51	4,45	1,6	31	32000
8371623-2F	10 B-2	5/8 x 3/8	15,87 x 9,65	10,16	5,08	1,7	36,7	44500
8371642-2F	12 B-2	3/4 x 7/16	19,05 x 11,68	12,07	5,72	1,85	42	57800
8371666-2F	16 B-2	1 x 0,67	25,4 x 17,02	15,88	8,28	4,15	68	106000

» Verbindungsglieder (europäisch)

Bei gekröpften Verbindungsgliedern sind nur 80% der Bruchkraft zulässig

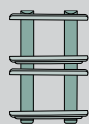

gerade

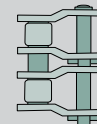

gekröpft



Best.-Nr.	Ausführung	ISO Nr.	Teilung x innere Breite p x b1 (Zoll)	Breite Verbindungsglied max. a1 (mm)	VE
8371603-2 VS26F	gerade	08 B-2	1/2 x 5/16	34,9	10
8371603-2 VS59AF	gekröpft	08 B-2	1/2 x 5/16	34,9	10
8371623-2 VS26F	gerade	10 B-2	5/8 x 3/8	40,3	10
8371623-2 VS59AF	gekröpft	10 B-2	5/8 x 3/8	40,3	10
8371642-2 VS26F	gerade	12 B-2	3/4 x 7/16	46,8	10
8371642-2 VS59AF	gekröpft	12 B-2	3/4 x 7/16	46,8	10
8371666-2 VS59AF	gekröpft	16 B-2	1 x 0,67	73,4	10